

Aufbauanleitung und Sicherheitshinweise Wippe "Grashüpfer"

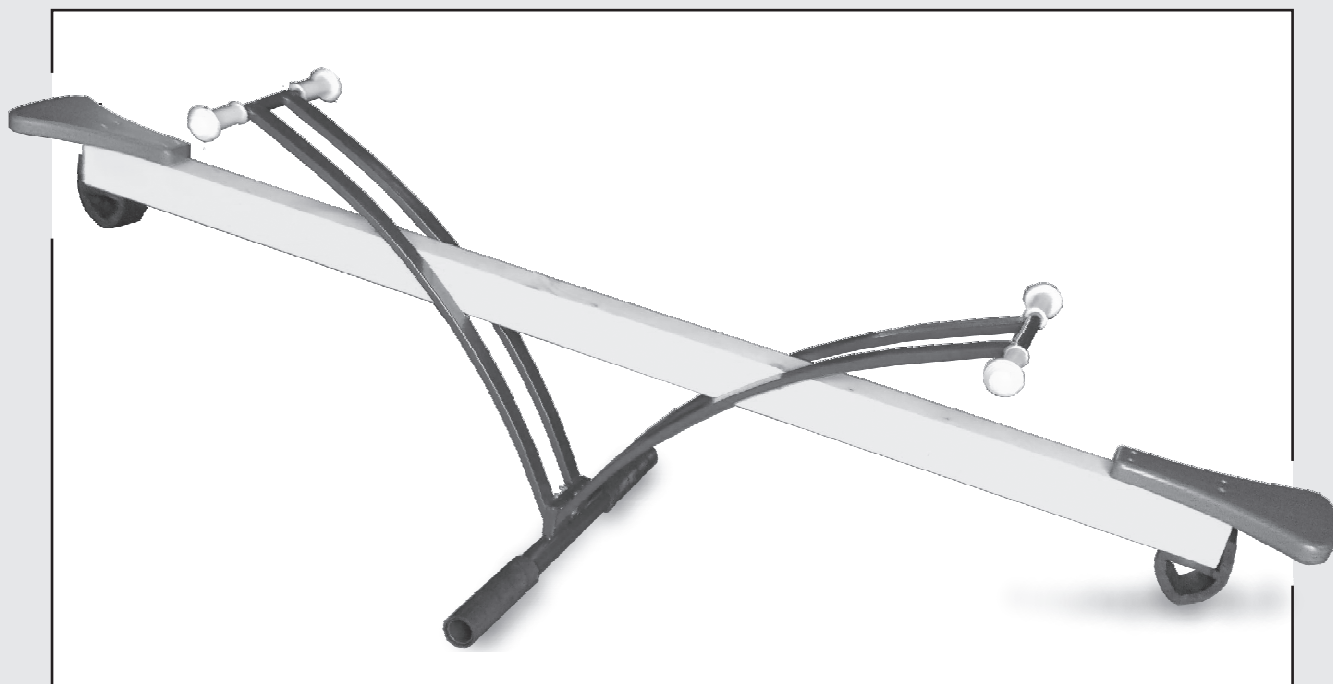

Robert Kose
Hans-Otto-Straße 26
10405 Berlin
030 / 484 93965
kose@wichmann-kose.de



Hergestellt von:
BIGA H. & V. GmbH
Industriegebiet West
Robert-Schumann-Str. 3
08209 Auerbach

Aufbauanleitung und Sicherheitshinweise Wippe "Grashüpfer"

Herzlichen Glückwunsch zum Kauf der transportablen Wippe "Grashüpfer"!

Dieses Produkt wurde entsprechend der Spielgerätenorm DIN EN 71 und damit nach den aktuellen Sicherheitsvorschriften für den Privatmarkt gefertigt. Mit Bodenanker entspricht die Wippe der DIN EN 1176 und kann im halböffentlichen Bereich (KiTa und Kindergarten) verwendet werden. Die ständige Qualitätssicherung kann zu weiteren Detailoptimierungen führen. Daher behalten wir uns Änderungen in Design und Konstruktion vor.

Allgemeine Sicherheitshinweise

Die Wippe ist nur als Spielgerät zu benutzen. Es ist nur für die Benutzung von maximal einem Kind pro Sitzplatz zugelassen. Die Wippe ist zulässig für Personen mit bis zu 70kg Gewicht. Bei kleineren oder motorisch noch unsicheren Kindern ist die Benutzung der Wippe nur unter Aufsicht und mit Hilfestellung gestattet. Es ist zu beachten, dass es bei der Benutzung von Aktivitätsspielzeug wie Wippen immer zu Stürzen oder anderen Verletzungen kommen kann. Der Hersteller kann nicht verantwortlich gemacht werden für Schäden, die durch unsachgemäßen Gebrauch entstehen.

Montage

Montieren Sie die Teile entsprechend der Bilderfolge in der Anleitung (siehe bebilderte Anleitung). Die Montage muss sorgfältig von einer Erwachsenen Person durchgeführt werden. Haben Sie Probleme mit der sachgerechten Durchführung sollten Sie eine weitere, handwerklich geübte Person hinzuziehen.

Aufstellung, Standort

Wird die Wippe in halböffentlichen Bereichen (Kitas, Kindergärten) genutzt, darf sie nicht im Sicherheitsbereich anderer fest installierter Spielgeräte (Wippen, Schaukeln, Karussells u.Ä.) aufgestellt werden. Wird die Wippe nicht mit Erdankern gesichert, muss darauf geachtet werden, dass die Wippe nicht in gefährliche Bereiche getragen und benutzt wird. Ein sicherer Stand des Geräts muss unbedingt gewährleistet sein. Der Boden sollte eben und nicht über 10° geneigt sein. Das Standrohr darf sich nicht ungleichmäßig in den Boden einarbeiten und so die Wippe zum Kippen bringen.

Um die Wippe muss ein Sicherheitsabstand von 2 Metern zu Hindernissen und gefährlichen Bodenbeschaffenheiten (Wurzeln, Steine) gewährleistet sein.

Der Untergrund im Spiel- und Sicherheitsbereich sollte aus nicht gebundenem, stoßdämpfendem Boden bestehen (z.B. Rasen) oder in der Beschaffenheit der DIN EN 1176 entsprechen (z.B. Fallschutzboden).

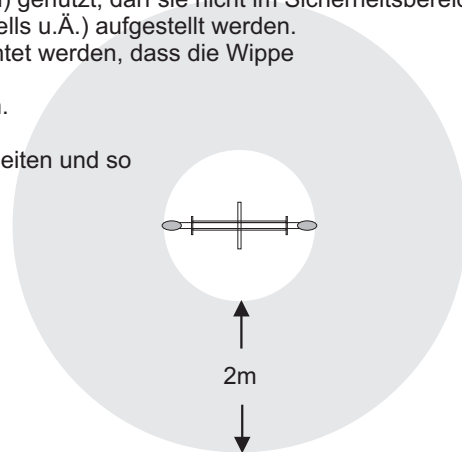

Wartung

Es ist regelmäßig (1-2 monatlich) darauf zu achten, dass alle Verbindungen fest montiert sind und bleiben. Eine regelmäßige Sicht- und Fühlkontrolle ist daher empfohlen. Besonders die Verbindungen mit Holzelementen ist zu prüfen, da Holz naturgemäß - trotz sorgfältiger Imprägnierung - zum Quellen, Schwinden und Altern neigt. Die Wippe sollte mit unbehandeltem Balken nur im Innenbereich genutzt werden. Der Balken kann mit einem Holzschutzmittel, das für Kinder unbedenklich ist (siehe Zertifizierung) z.B. Öl oder Lack, behandelt werden. Außerdem sollte die Wippe im Winter oder bei lang anhaltender schlechter Witterung vor Nässe geschützt werden. Dies verlängert die Lebensdauer des Geräts. Beschädigte oder verschlissene Bauteile können zur Gefährdung der Kinder führen. Daher müssen diese sofort ausgetauscht werden. Bis dahin sollte das Gerät nicht benutzt werden (Eine Liste mit Ersatzteilen finden Sie am Ende dieser Hinweise). Unsachgemäße Reparaturen und Ersatzteile können zur Gefährdung der Nutzer führen und sind daher nicht zulässig.

Wir wünschen Ihnen und Ihren Kindern viel Spaß mit der Wippe!

Stückliste

Bitte kontrollieren Sie, ob alle hier dargestellten Teile im Lieferumfang enthalten sind.

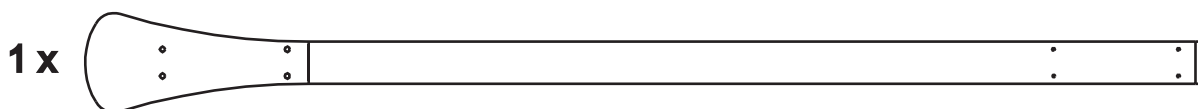
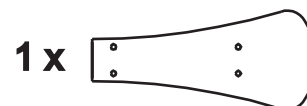
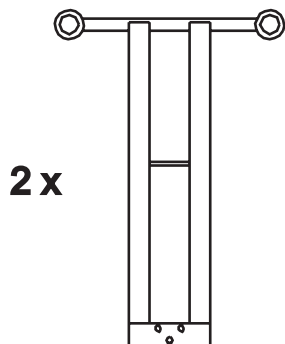

3 x (M10X35)

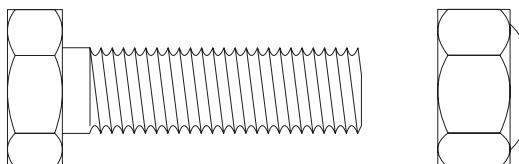

4 x (4,5X70)

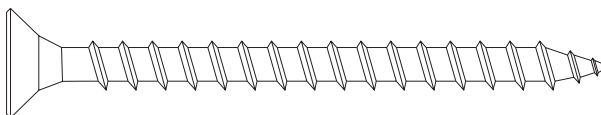

4 x (8X50)

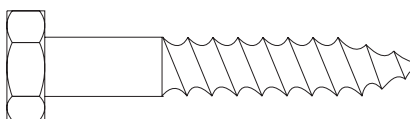

Aufbauanleitung

1 Fußrohr zwischen den beiden Doppelstreben verschrauben

3 x (M10X35) 

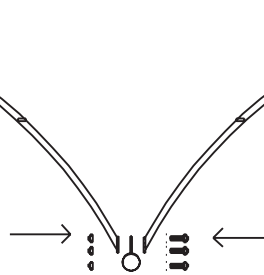

2 Balken zwischen Doppelstreben schieben und von unten verschrauben

4 x (8X50) 

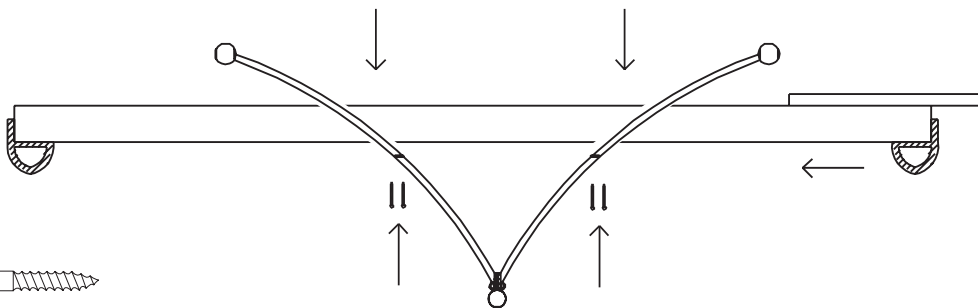

3 Einzelsitz auf Balken verschrauben

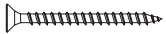
4 x (4,5X70) 

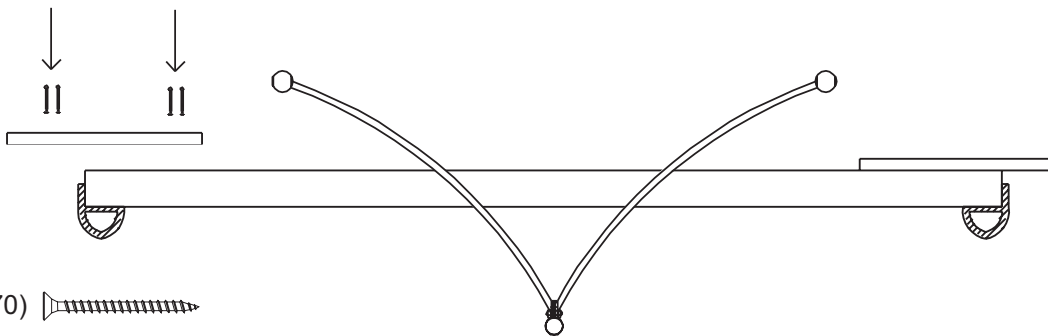

4 (optional) Erdanker im Boden einschrauben und eventuell fundamentieren

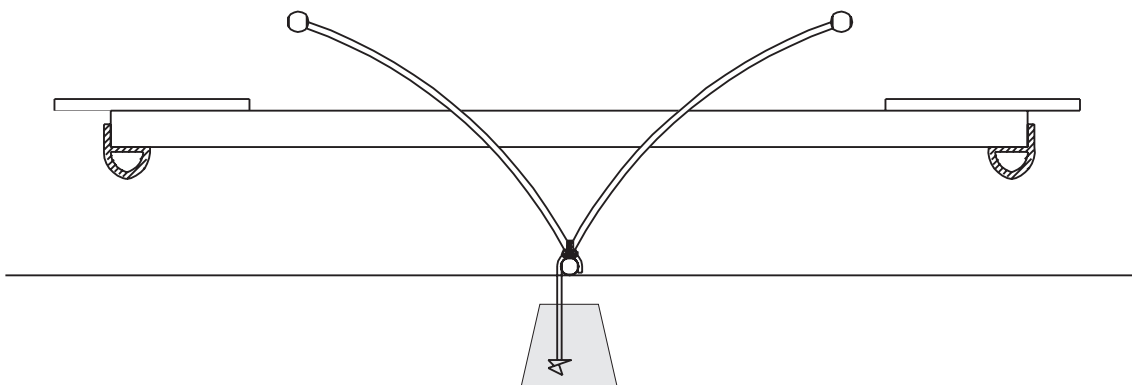

Ersatzteile, Preise inkl. MwSt 19%

Wippgriffe, Stück	8,00 €
Schutzgummi für Wippfuß, Paar	21,00 €
Wippdämpfer, Paar	35,00 €
Erdanker, Stück	15,00 €
Wippsitz, Stück	18,00 €



Robert Kose
Hans-Otto-Straße 26
10405 Berlin
030 / 484 93965
kose@wichmann-kose.de